

# ***GasAlert Extreme***

O<sub>2</sub>, CO, H<sub>2</sub>S, PH<sub>3</sub>, SO<sub>2</sub>, Cl<sub>2</sub>, NH<sub>3</sub>, NO<sub>2</sub>, HCN, ETO, ClO<sub>2</sub>, O<sub>3</sub>, NO

气体检测仪

快速参考指南

"INNOVATORS IN GAS DETECTION"

**BW**  
Technologies

## 有限保证和责任限制

**BW Technologies Ltd. (BW)** 保证，本产品从交付客户之日起在正常使用和保养情况下两年内无材料和工艺缺陷。本保证仅适用于原客户新购买的、未使用过的产品。**BW** 的保证责任为有限保证，在保证期内由 **BW** 自行选择，对返回到 **BW** 授权服务中心的缺陷产品退款，或进行维修或更换。在任何情况下，**BW** 依据本保证承担的责任均不会超过客户购买产品时所支付的实际价格。以下情况不属于本保证范围：

- a) 保险丝、一次性电池或使用过程中产品正常磨损和破损所需的定期更换零件；
- b) 根据 **BW** 鉴定，任何因误用、改装、疏忽或由事故或不正常操作、处理或使用而损坏的产品；
- c) 任何由非授权经销商维修或在产品上安装未经许可的零部件所造成的损坏或缺陷；

本保证所列出的责任受以下条件限制：

- a) 正确保管、安装、校准、使用、维护并遵守产品手册说明和 **BW** 的任何其他适用建议；
- b) 客户及时就任何产品缺陷通知 **BW**，必要时，应迅速对产品进行修复。除非从 **BW** 收到客户的发货指示，否则不能返回任何产品；
- c) **BW** 有权要求客户提供购买凭证，如原始发票、销售契约或包装收据，以确定产品是否在保证期内。

客户同意本保证是客户唯一的赔偿条款，并代替其他全部保证，无论是明示的或暗示的、包括但不限于对于特殊目的适销性或适合性的任何暗示保证。不论是由于违反本保证还是依据合同、侵权行为或信赖或任何其他理论，**BW** 对特殊、间接、偶然或附带产生的任何损坏或损失，包括数据丢失，概不负责。

因为一些国家/地区或州不允许限制暗示保证的条款，或不允许排除或限制偶然或附带产生的损坏，因此本保证的限制和排除情况可能并不适用于每位客户。如果本保证的任何规定被有资格的司法管辖法院认为无效或不可执行，将不会影响任何其他规定的有效性和可执行性。

# GasAlert Extreme

## 引言

本快速参考指南提供了有关 GasAlert Extreme 的基本信息。请参考随带光盘上的用户手册，了解完整的操作说明。GasAlert Extreme 气体检测仪（以下简称“检测仪”）在危险气体水平超过用户可设置的警报设定值时发出警告。

检测仪属于个人安全装置。您的责任是对警报作出正确地响应。

## 安全信息 — 请先阅读

只能使用本手册指定的检测仪，使用其他检测仪提供的保护可能会受到削弱。

使用检测仪之前，请阅读以下**告诫**。

### 告诫

- ⇒ **警告：**替代零部件可能会削弱仪器的本质安全性。
- ⇒ **警告：**为防止点燃可燃或易燃气体，维修前请切断电源。
- ⇒ **GasAlert Extreme 氧气检测仪在空气中氧气含量最高为 21%时得到Underwriters Laboratories Inc. 分类。按，**

### GasAlert Extreme 的零部件

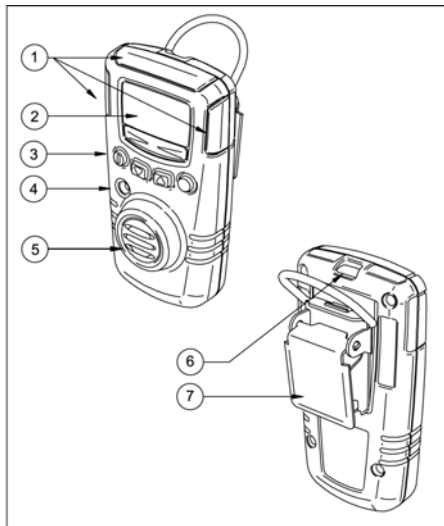





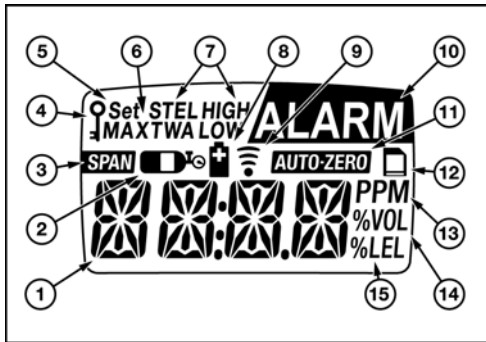













项目	功能
①	可视化警报信号
②	显示屏
③	按钮
④	声音警报
⑤	传感器和传感器屏幕
⑥	红外线下载端口
⑦	夹扣

## 显示元素



项目	功能
①	数值
②	气瓶
③	自动传感器量程校正
④	密码锁
⑤	设置警报设定值和用户选项
⑥	最高气体浓度
⑦	警报状况
⑧	电池
⑨	数据传送
⑩	警报或警报设定值
⑪	自动传感器归零显示
⑫	数据记录指示器 (可选)
⑬	百万分率 (ppm)
⑭	体积百分率 (% vol.)
⑮	爆炸下限百分率 (% LEL) (将来使用)

### 按钮

按钮	描述
	<ul style="list-style-type: none"><li>● 要打开检测仪，请按 。</li><li>● 要关闭检测仪，请按住  5 秒。</li><li>● 要启用或禁用置信响音，在启动时按住  然后按 。</li></ul>
	<ul style="list-style-type: none"><li>● 要使显示值减少，请按 。</li><li>● 要进入用户选项菜单，同时按住  和  5 秒。</li><li>● 要开始校准和设置警报设定值，请同时按  和 。</li></ul>
	<ul style="list-style-type: none"><li>● 要使显示值增加，请按 。</li><li>● 要查看 TWA、STEL 和最大气体浓度，请同时按  和 。</li></ul>
	<ul style="list-style-type: none"><li>● 要保存显示值，请按 。</li><li>● 要清除 TWA、STEL 和最大气体浓度，请按住  6 秒。</li><li>● 要确认收到锁定的警报，按 。</li></ul>













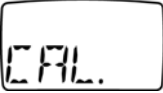



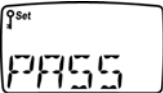

### 启动检测仪

要启动检测仪，请按 。检测仪通过自测后，便开始正常操作。

### 禁用检测仪

要关闭检测仪，请按住  5 秒。

## 校准

程序	显示	程序	显示
1. 在干净的空气中，同时按住  和  5 秒。检测仪嘟嘟响四声。检测仪再响一声，表示已开始校准。		5. 当显示屏闪烁气瓶图标时，连接校准瓶并应用 500 至 1000 ml/min 的低流速气体（请参考下一页）。在调节量程程序结束时，检测仪响三声。移除校准气体。	
2. 显示屏闪烁 <b>AUTO-ZERO</b> （自动归零），同时检测仪自动使传感器复位为零。自动归零过程结束时，检测仪便响两声。		6. 按  或  更改下一个校准到期日。按  保存。	
3. 如果检测仪受密码保护，显示屏上便闪烁 <b>PASS</b> （密码）。开始设置量程之前必须输入正确的密码。		7. 按  保存当前警报设定值。按  或  更改警报设定值，按  保存新值。校准完毕时，检测仪嘟嘟响并震动四次。	
4. 显示屏闪烁当前校准气体设置。可以按  以接受当前设置，或按  或  更改设置并按  确认新设置。			

### 将气瓶连接到检测仪

项目	描述
①	连接端帽
②	软管
③	调节阀和气瓶

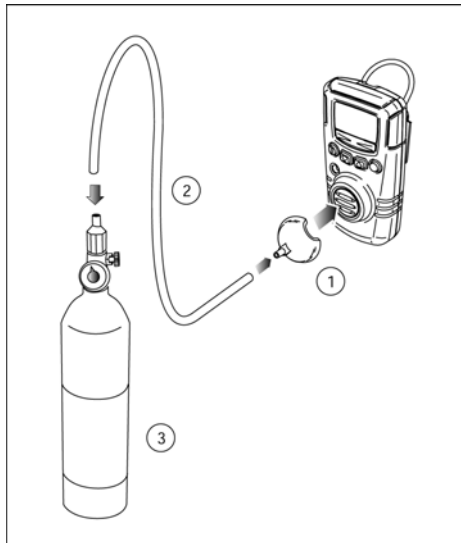







## 警报

以下表格列出检测仪的各种警报。

警报	显示	警报	显示
<b>低警报</b> <ul style="list-style-type: none"> <li>● 慢速调制音并闪烁</li> <li>● <b>ALARM</b> 闪烁</li> <li>● 慢速震动</li> </ul>		<b>TWA 警报</b> <ul style="list-style-type: none"> <li>● 慢速调制音并闪烁</li> <li>● <b>ALARM</b> 闪烁</li> <li>● 慢速震动</li> </ul>	
<b>高警报</b> <ul style="list-style-type: none"> <li>● 快速调制音并闪烁</li> <li>● <b>ALARM</b> 闪烁</li> <li>● 快速震动</li> </ul>		<b>STEL 警报</b> <ul style="list-style-type: none"> <li>● 快速调制音并闪烁</li> <li>● <b>ALARM</b> 闪烁</li> <li>● 快速震动</li> </ul>	
<b>传感器警报</b> <ul style="list-style-type: none"> <li>● 慢速调制音并闪烁</li> <li>● <b>ALARM</b> 闪烁</li> <li>● 低速震动</li> </ul>		<b>电量不足警报</b> <ul style="list-style-type: none"> <li>● 每 5 秒钟响 1 声并闪烁，每分钟快速震动 1 次（禁用置信响音）。</li> <li>● 无响声、闪烁、或震动（启用置信响音）。</li> </ul>	

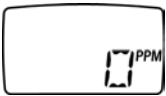
警报	显示	警报	显示
<b>自动关闭警报</b> (电量不足) <ul style="list-style-type: none"><li>8 次响声、闪烁并震动</li><li>显示 <b>LOW</b> </li></ul>		<b>自动关闭警报</b> (校准过期) <ul style="list-style-type: none"><li>8 次响声、闪烁并震动</li></ul>	
<b>自动关闭警报之后</b> (电量不足) <ul style="list-style-type: none"><li>无调制音</li><li>无闪烁或震动</li><li> 短暂显示</li></ul>		<b>置信响音</b> <ul style="list-style-type: none"><li>每 5 秒响 1 声</li><li>每分钟快速震动 1 次</li></ul>	

### 注意

在发出警报过程中，检测仪启用背光，并显示当前环境气体读数。

高警报和 STEL 警报具有相同的优先级。高警报和/或 STEL 警报优先于低警报和/或 TWA 警报。

在 -20°C 条件下无法使用震动警报。

## 用户选项菜单

要访问用户选项菜单，请同时按住 ▼ 和 ▲ 直到显示 **OPTN**。

要滚动选项，请按 ▼ 或 ▲。按 ○ 选择选项。以下是可用用户选项：

1. **EXIT**：退出用户选项菜单。
2. **CLCK**：调整检测仪的日期和时间。
3. **PASS**：启用或禁用密码保护。
4. **STLH**：启用或禁用秘密模式。（在 -20°C 条件下无法使用震动警报。）
5. **BKLT**：启用或禁用自动背光功能。（在启用秘密模式时，此选项将不可用。）
6. **LTCH**：启用或禁用锁定警报功能。
7. **ACAL**：启用或禁用在启动时自动氧气校准。（仅适用于 GasAlert Extreme 氧气检测仪。）
8. **PAST**：如果校准过期，启用或禁用自动关闭（在启动时）。
9. **PORT、ESPA、DEUT、FRAN 或 ENGL**：启用显示语言，用户可选择葡萄牙语、西班牙语、德语、法语或英语。（仅适用于具有多语言功能的检测仪。）
10. **RATE**：调整数据记录仪采样率。（仅适用于具有数据记录仪选项的检测仪。）
11. **SEND**：从检测仪向 PC 发送数据记录仪/事件日志信息。（仅适用于具有数据记录仪选项的检测仪。）按以下三种方式发送信息：
  - EVNT**：发送所有事件信息。
  - LAST**：发送自上次传送数据以来的所有数据。
  - ALL**：发送所有已保存数据。

### 维护

要保持检测仪良好的操作状态，请根据需要进行以下基本维护：

- 定期校准、测试和检查检测仪。
- 保留所有维护、校准和警报事件的操作日志。
- 使用柔软的湿布清洁仪器表面。请勿使用溶剂、肥皂或上光剂。
- 请勿将检测仪浸入液体中。

### 更换电池或传感器

项目	描述
①	检测仪背面螺丝
②	检测仪背面
③	电池
④	主板螺丝
⑤	主板
⑥	传感器
⑦	检测仪正面
⑧	传感器屏

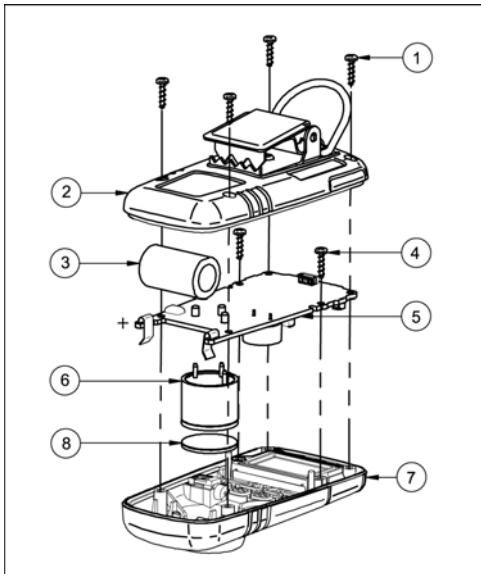

**规格****工作温度:**

H<sub>2</sub>S、SO<sub>2</sub>、HCN: -40°C 至 +50°C

CO: -30°C 至 +50°C

其他气体: -20°C 至 +50°C

**工作湿度:**

CO、H<sub>2</sub>S、SO<sub>2</sub>、Cl<sub>2</sub>、HCN、NO<sub>2</sub>、NH<sub>3</sub>、PH<sub>3</sub>、ETO、NO、O<sub>3</sub>

15% 至 90% 相对湿度 (非冷凝)

Cl<sub>2</sub>: 10% 至 95% 相对湿度 (非冷凝)

ClO<sub>2</sub>: 15% 至 95% 相对湿度 (非冷凝)

O<sub>2</sub>: 0% 至 99% 相对湿度 (非冷凝)

**检测仪量程:**

GasAlert Extreme O<sub>2</sub>: 0-30.0% vol (增量为 0.1% vol)

GasAlert Extreme CO: (低度 H<sub>2</sub>): 0-1000 ppm (增量为 1 ppm)

GasAlert Extreme CO: 0-1000 ppm (增量为 1 ppm)

GasAlert Extreme H<sub>2</sub>S: 0-100 ppm (增量为 1 ppm)

GasAlert Extreme PH<sub>3</sub>: 0-5.0 ppm (增量为 0.1 ppm)

GasAlert Extreme SO<sub>2</sub>: 0-100 ppm (增量为 1 ppm)

GasAlert Extreme Cl<sub>2</sub>: 0-50.0 ppm (增量为 0.1 ppm)

GasAlert Extreme NH<sub>3</sub>: 0-100 ppm (增量为 1 ppm)

GasAlert Extreme NO<sub>2</sub>: 0-100.0 ppm (增量为 0.1 ppm)

GasAlert Extreme HCN: 0-30.0 ppm (增量为 0.1 ppm)

GasAlert Extreme ETO: 0-100.0 ppm (增量为 0.1 ppm)

GasAlert Extreme ClO<sub>2</sub>: 0-1 ppm (增量为 0.1 ppm)

GasAlert Extreme O<sub>3</sub>: 0-1 ppm (增量为 0.1 ppm)

GasAlert Extreme NO: 0-250 ppm (增量为 1 ppm)

**传感器类型:** 插入式电化电池

**校准:** 自动归零、设置量程和校正传感器

**警报状态:** TWA 警报、STEL 警报、低位警报、严重警报、传感器警报、电池电量低警报、置信响音, 及自动关闭警报。

**声音警报:** 通常为 1 英尺 (0.3 m) 处 95 dB

**视觉警报:** 红色发光两极管 (LED)

**显示:** 字母数字式液晶显示器 (LCD)

**背光:** 无论是否有充足的光线查看显示屏, 在警报状态下都会启动 3 秒钟 (除非在用户选项中禁用)。任何按钮可以使背光重新启动 6 秒钟。

**自测:** 启动时进行

**电池测试:** 每 0.5 秒进行一次

**电池:** 3 V Energizer 1CR2 系列锂电池

**本质安全性:**

根据美国和加拿大标准, UL 安全等级为 Class I, Division 1, Group A, B, C, D



European Explosives Protection EEx ia IIC

CE 0539  II 2 G DEMKO 04 ATEX 03 36363

IECEX







D5644/1 (中文版)

iERP: 116137

© 2004 BW Technologies, 保留所有权利。在加拿大印刷  
所有产品名称均为其各自公司的商标。

