

# ETCR<sup>®</sup> HIGH ACCURACY CLAMP LEAKER 高精度钳形漏电流表

ETCR 6300  
ETCR 6500  
ETCR 6600

<http://www.etcrc.com>

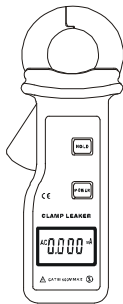

## 用户手册 USER MANUAL

广州市钰泰电子科技有限公司

# 目 录

警告	2
一. 简介	3
二. 型号区别	3
三. 电气符号	4
四. 技术规格	4
五. 仪表结构	6
六. 操作方法	6
1. 开、关机	7
2. 漏电流、电流测量	7
3. 峰值保持	9
4. 数据保持、取消、存储、查阅、清除	9
七. 功能速查	10
八. 显示示例	10
九. 电池更换	11
十. 装箱单	11





## 警 告



感谢您购买了本公司的 ETCR 高精度钳形漏电流表，为了更好地使用本产品，请一定：

- 详细阅读本用户手册。
- 严格遵守本手册所列出的安全规则及注意事项。

- ⊍ 任何情况下，使用本仪表应特别注意安全。
- ⊍ 注意本仪表面板及背板的标贴文字及符号。
- ⊍ 请勿于高温潮湿，有结露的场所及日光直射下长时间放置和存放仪表。
- ⊍ 电池电压偏低，请及时更换电池。
- ⊍ 长时间不用本仪表，请取出电池。
- ⊍ 更换电池，请注意电池极性。
- ⊍ 使用、拆卸、维修本仪表，必须由有授权资格的人员操作。
- ⊍ 由于本仪表原因，继续使用会带来危险时，应立即停止使用，并马上封存，由有授权资格的机构处理。
- ⊍ 仪表及手册上的“”危险标志，使用者必须依照指示进行安全操作。
- ⊍ 手册中的“”极其危险标志，使用者必须严格依照指示进行安全操作。

## 一. 简介







ETCR **高精度钳形漏电流表**是专为测量交流漏电流而精心设计制造的,采用最新 CT 技术及数字集成技术,具有体积小,精度高,功能完善的特点。广泛适用于电力、通信、气象、铁路、油田、建筑、计量、科研教学单位、工矿企业等领域。其传感铁芯选用特殊合金,采用磁性屏蔽技术,几乎不受外界磁场的影响,确保了常年无间断测量的高精度、高稳定性、高可靠性。

仪表有 RS232 接口,其软件可以在线实时监控与历史查询,动态显示,有最大、最小、平均值指示,具有报警值设定及报警指示功能,具有历史数据读取、保存、打印等功能。仪表还具有峰值保持、数据保持、数据存储等功能,使用方便,是电工安全检测的必备工具。

## 二. 型号区别

型号	量程	分辨率	钳口尺寸
ETCR 6300	0.000mA~60.00A	1 $\mu$ A	25mm×30mm
ETCR 6500	0.00mA~300.0A	10 $\mu$ A	35mm×40mm
ETCR 6600	0mA~600A	1mA	35mm×40mm

### 三. 电气符号

	极其危险！操作者必须严格遵守安全规则，否则有电击危险，造成人身伤害或伤亡事故。
	危险！操作者必须严格遵守安全规则，否则有电击危险，造成人身伤害或伤亡事故。
	警告！必须严格遵守安全规则，否则造成人身伤害或设备损坏。
	双重绝缘
	交流 (AC)
	直流 (DC)

### 四. 技术规格

功 能	交流漏电流测量，交流电流测量，在线交流电流测量
电 源	锌锰干电池 6F22 9V
测试方式	钳形 CT，积分方式
显示模式	4 位 LCD 显示
仪表尺寸	高宽厚：约 175mm×70mm×38mm
LCD 尺寸	35mm×21.5mm；显示域：32mm×15mm
采样速率	约 2 次/秒
频 率	50Hz、60Hz 自动识别
换 档	全自动切换

测量精度 (23℃±3℃, 70%RH 以下)	0~60A:	±1.5%±5dgt
	60A~200A:	±2%±5dgt
	200A~300A:	±3%±5dgt
	300A~600A:	±4%±5dgt
线路电压	AC600V 以下线路测试	
RS232 接口	具有 RS232 接口, 存储数据可以上传电脑, 软件监控	
数据存储	99 组, 闪烁显示“FULL”符号表示存储已满	
峰值保持	峰值捕获保持功能, 测试中长按 <b>HOLD</b> 不放手显示峰值	
数据保持	数据保持功能: “DH”符号显示	
溢出显示	超量程溢出功能: “OL”符号显示	
自动关机	开机约 5 分钟后, 仪表自动关机, 以降低电池消耗	
电池电压	当电池电压降到约 7.2V 时, 电池电压低符号“ <b>-+</b> ”显示, 提醒更换电池。	
仪表质量	约 120g (含电池)	
额定功率	约 5mW	
工作温湿度	0℃~40℃; 80%rh 以下	
存放温湿度	-10℃~60℃; 70%rh 以下	
绝缘强度	AC2kV/rms (铁心与盒之间)	

## 五. 仪表结构

1. 钳头
2. 仪表上盖
3. 扳机（控制钳头开合）
4. **HOLD** 键（组合键）
5. **POWER** 键（组合键）
6. LCD 显示器
7. RS232 接口，数据上传电脑
8. 仪表下盖
9. 电池盖板

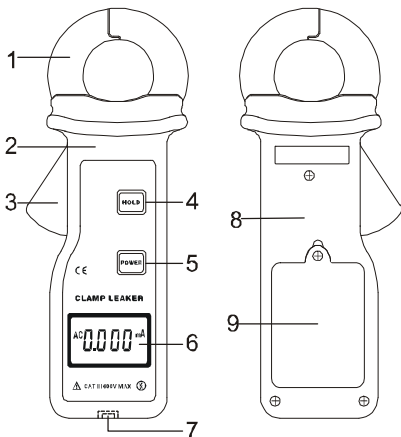



## 六. 操作方法

### 1. 开、关机

按 **POWER** 键开机，LCD 显示，再按 **POWER** 键关机。仪表开机约 5 分钟后 LCD 闪烁，提示将自动关机，闪烁 30 秒后正式关机，以降低电池消耗。若 LCD

闪烁时按 **POWER** 键，仪表将持续工作 5 分钟。若开机后 LCD 显示较暗，可能电池电压太低，请更换电池。

## 2. 漏电流、电流测量

	有高压，极其危险！必须由经培训并取得授权资格的人员操作，操作者必须严格遵守安全规则，否则有电击的危险，造成人身伤害或伤亡事故。
	危险！不能用于测量超过上限的电流。否则有电击危险，造成人身伤害或设备损坏。

1) 打开仪表电源。

2) 按下板机打开钳头，钳住被测量导线。（注意钳头必须充分闭合）

	把火线、零线一齐钳住即测量电器设备的漏电流。（需注意 2 根）
	把地线钳住即测量电器设备该接地线的漏电流。（需注意单根）
	把主线钳住即测量该主线路的总电流。（需注意单根）



(参考图例)

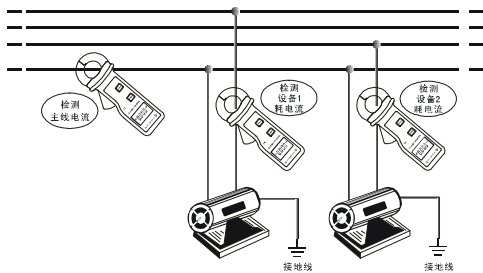
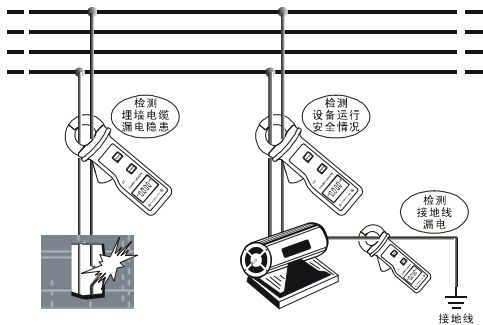



**注意！为了安全，测量大电流时，在确认已正确操作测试完毕后，请将仪表移离被测导线。**

3) 读取 LCD 显示数据。如显示“OL A”符号，则被测线路电流超出了本仪表的最高上量限，请选用更高量限的仪表进行测试。



**不易读取的场所，请使用数据保持功能。若[DH]标志显示，必须先解除数据保持状态，然后再进行测试。**

### 3. 峰值保持

测试中按住 **HOLD** 键不放（超过 3 秒），出现“PEHd”符号，仪表自动捕获显示此时间段内线路的电流峰值，松手则返回测试状态。

### 4. 数据保持、取消、存储、查阅、清除

- 1) 测试过程中短按 **HOLD** 键（不超过 3 秒），显示“DH”符号，保持当前测试数据，并自动编号存储，再短按 **HOLD** 键取消保持，仪表继续测量，若存储数据达到 99 组，再按 **HOLD** 键则仪表闪烁显示“FULL”符号，表示存储数据已满，按 **HOLD** 键取消“FULL”闪烁，返回测量模式。
- 2) 按住 **HOLD+POWER** 键，进入数据查阅模式，自动显示存储的第 1 组数据，再按 **HOLD** 键循环翻阅所存数据，无存储数据显示“null”，按 **POWER** 键退出数据查阅模式。
- 3) 进入数据查阅模式，长按 **HOLD** 键（超过 3 秒），可清除存储的所有数据，当仪表显示“dEL”符号，表示清除完毕，然后自动返回测试状态。

## 七. 功能速查

<b>POWER</b> 键	短按	开机/关机/退出
<b>HOLD</b> 键	短按	数据保持/解除/存储
<b>HOLD</b> 键	长按超 3 秒不放	峰值保持 (测量模式下)
<b>HOLD</b> 键	长按 3 秒	数据清除 (查阅模式下)
<b>HOLD</b> 键 + <b>POWER</b> 键		数据查阅/翻阅 ( <b>HOLD</b> 键)

## 八. 显示示例

1. --- 被测漏电流为 0.25mA

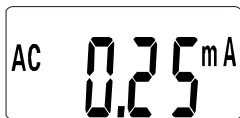

2. --- 电池电量不足, 请更换电池

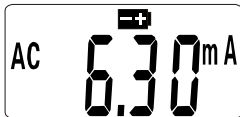

3. --- 被测漏电流为 5.00mA

--- 保持测量数据

--- 自动存储为 03 组数据



4. --- 查阅所存储的第 03 组数据



## 九. 电池更换

	<b>警告！</b> 电池盖板没有盖好的情况下不能进行测试，否者有危险。
	<b>注意</b> 电池极性，否则损坏仪表。
	<b>注意</b> 电池电量不足，请及时更换。
	<b>注意</b> 长时间不使用仪表，请取出电池。

- 1) 当电池电量不足时，仪表显示电池电压低符号，请更换电池。
- 2) 按 **POWER** 键关机，确认仪表处于关机状态，打开电池盖板，注意电池型号，换上全新合格的电池，盖好电池盖板。

## 十. 装箱单

钳表	1 台
数据软件/RS232 专用通讯线	1 套
电池 (6F22 9V)	1 个
包装盒/用户手册/保修卡/合格证	1 套

# **ETCR<sup>®</sup>**

## **广州市铨泰电子科技有限公司**

地 址：广州市白云区嘉禾彭上致富路4号F栋3楼

邮 编：510440

网 址：[www.etcrc.com](http://www.etcrc.com)

传 真：020-62199550

销售直线：020-62199551 62199552 62199553 62199554

售后服务：020-62199557

技术支持：020-62199558 62199559